

EQUILIBRIUM

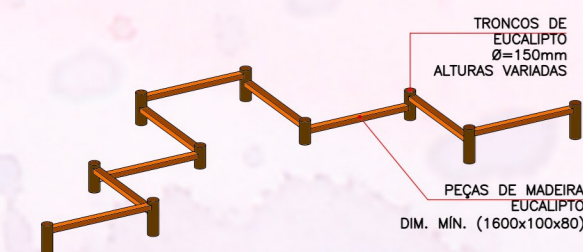

Perspectiva - "Equilibrium"
SEM ESCALA

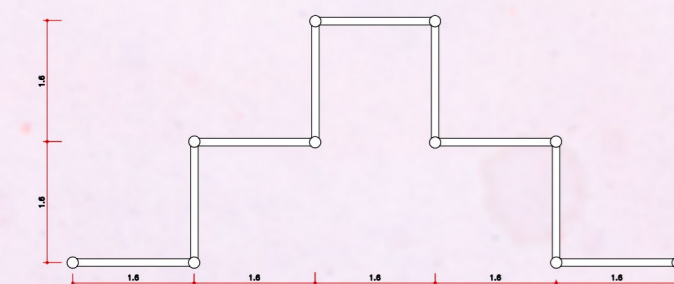

Vista Superior - "Equilibrium"
ESC.: 1:100

O Equilibrium consiste em um mobiliário feito totalmente de madeira que busca desenvolver as habilidades físicas e de auto confiança da criança. Seu percurso, formando ângulos de 90° e variando as alturas de seus caminhos, estimula a concentração para manter o máximo de equilíbrio afim de completar o desafio.

BRINQUEDO DE EQUILÍBRIO, CONCENTRAÇÃO E PERSEVERANÇA.

Este mobiliário é feito com peças de madeira e troncos de eucalipto.

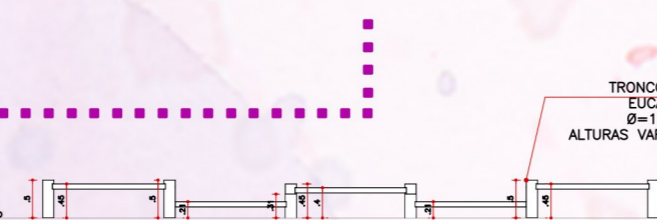

Vista Frontal - "Equilibrium"
ESC.: 1:100

BANCO FURADO

O banco furado é um banco de concreto armado que possui duas alturas: a altura padrão e a altura projetada para os pequenos. Mas qual o intuito de um mobiliário desse tipo?

O banco projetado para a altura das crianças menores faz com que elas incorporem o movimento de sentar e levantar sozinhas, criando independência para desenvolverem sua capacidade de motora, sem precisar que um adulto a coloque para sentar.

Os furos no mobiliário, além de estéticos, faz com que não acumule água da chuva em seu plano.

MOBILIÁRIO QUE TRABALHA A CAPACIDADE MOTORA PARA SENTAR E LEVANTAR.

Este mobiliário é feito em concreto armado pré-moldado.

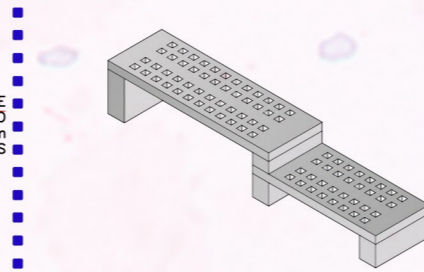

Perspectiva - Banco Furado
ESTRUTURA EM CONCRETO PRÉ-MOLDADO
ESC.: 1:50

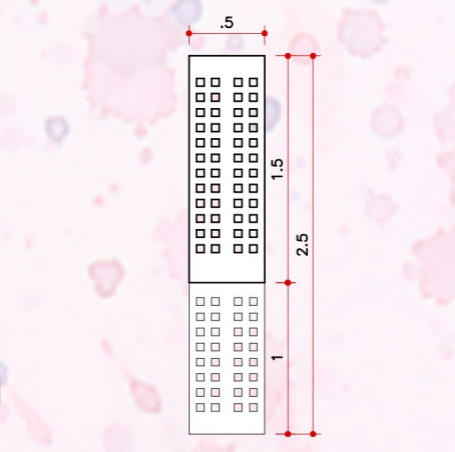
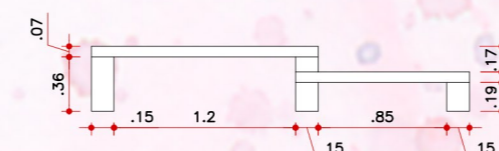

ESPREGUIÇADEIRA

Quando se pensa em mobiliário para crianças logo pensamos em brinquedos. Mas por que não pensar também na hora do descanso? A espreguiçadeira feita com material metálico tem seu desing inovador, o que desperta a curiosidade e a vontade de utilizar o objeto não só pelos pequenos, como por gente grande. Este mobiliário proporciona momentos agradáveis de descanso e seu design diferenciado poderá gerar momentos bacanas para serem fotografados pelas famílias.

MOBILIÁRIO QUE DESPERTA CURIOSIDADE E PROPORCIONA DESCANSO.

Este mobiliário é inteiramente metálico.

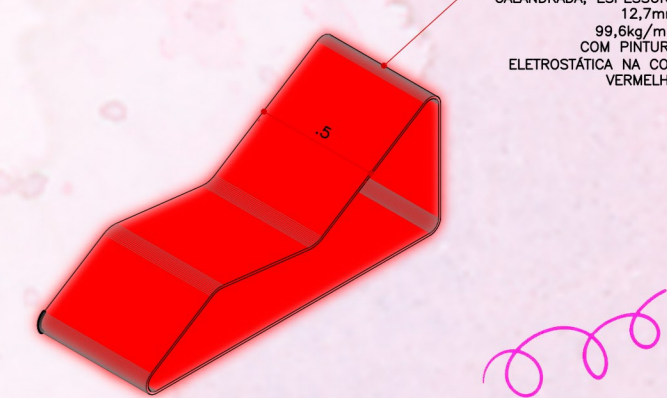
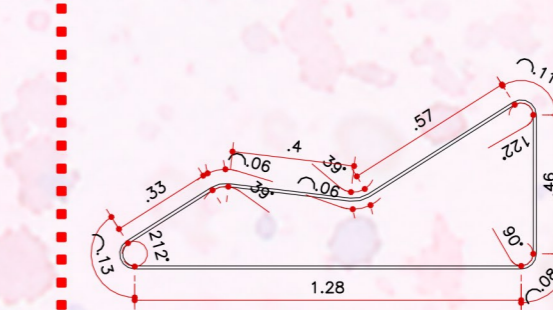

Perspectiva Isométrica - Espreguiçadeira
SEM ESCALA

PERGOLADO DANÇANTE

Trata-se de um pergolado que remete à MOVIMENTO. E qual a relação com a primeira infância? Estimula a criatividade, a curiosidade e a interação com o mobiliário, que além de sombrear e embelezar o ambiente, cria um percurso mágico ao passear sob ele. Mobiliário para primeira infância não significa ser sempre um brinquedo.

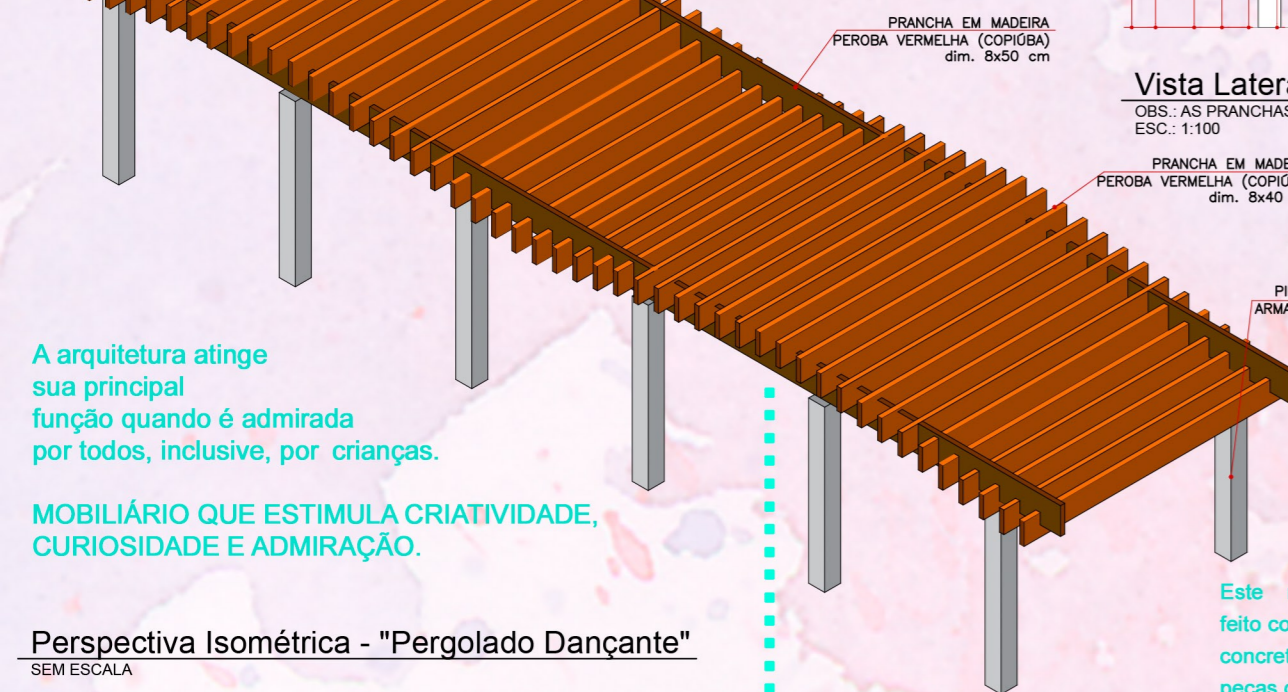

A arquitetura atinge sua principal função quando é admirada por todos, inclusive, por crianças.

MOBILIÁRIO QUE ESTIMULA CRIATIVIDADE, CURIOSIDADE E ADMIRAÇÃO.

Perspectiva Isométrica - "Pergolado Dançante"
SEM ESCALA

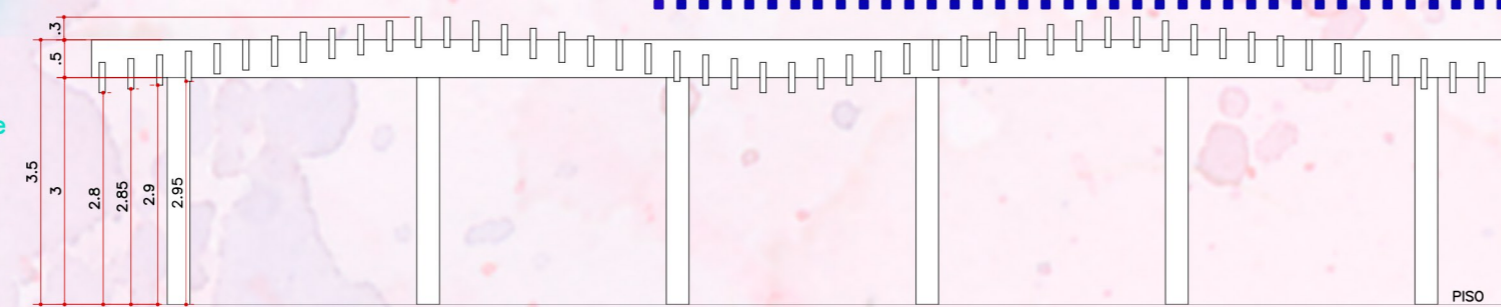

Vista Lateral - "Pergolado Dançante"
OBS.: AS PRANHAS DE DIM. 8 X 40 cm SERÃO INSTALADA COM DIFERENÇA DE ALTURA DE 5CM ENTRE CADA UMA, CONFORME PROJETO.
ESC.: 1:100

Vista Frontal - "Pergolado Dançante"
ESC.: 1:100

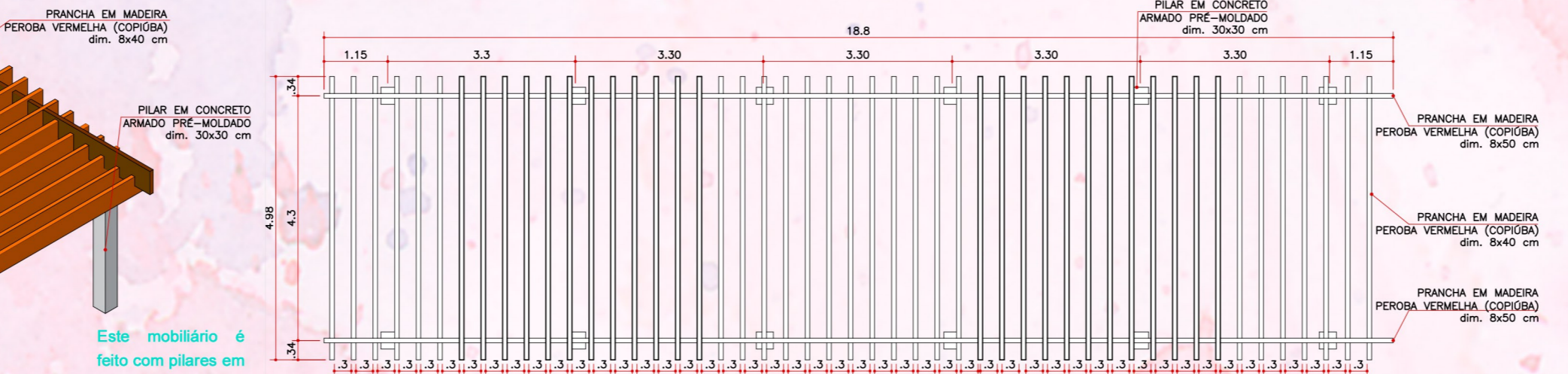

Este mobiliário é feito com pilares em concreto armado e peças de madeira.



ESCALA EM ARCO

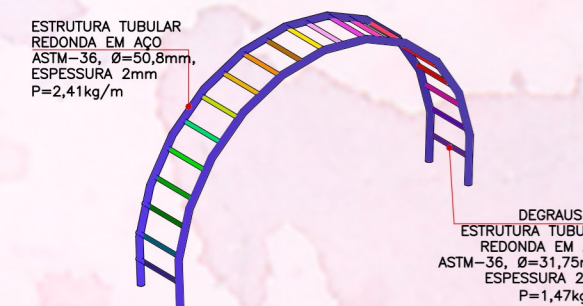

Perspectiva - Escada em Arco
SEM ESCALA

A escada em arco proporciona diversão e atividade física para crianças. Suas dimensões foram projetadas para crianças pequenas conseguirem brincar e se sentirem seguras, já que normalmente as escadas horizontais encontradas em parques comuns são para crianças maiores.

Este mobiliário estimula o desenvolvimento físico e motor das crianças, promovendo equilíbrio, coordenação motora e força muscular. Além disso, incentiva a imaginação a medida que as crianças podem criar desafios ao interagir com o brinquedo.

BRINQUEDO QUE ESTIMULA DESENVOLVIMENTO FÍSICO E COORDENAÇÃO MOTORA.

Este mobiliário é inteiramente metálico.

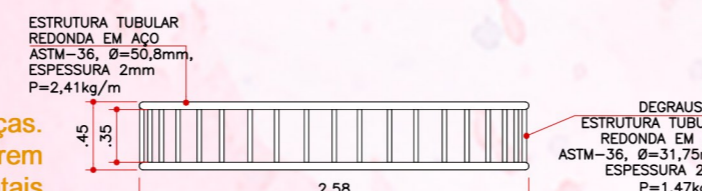

Vista Superior - Escada em Arco
ESC.: 1:50



Vista Frontal - Escada em Arco
ESC.: 1:50



ABRÇA CORDA

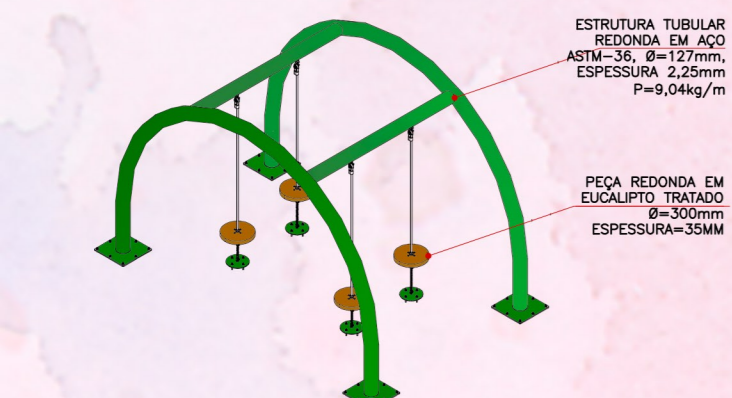

Perspectiva - "Abraça corda"
SEM ESCALA

Este equipamento é composto por cordas com alma de aço e discos de madeira para que as crianças se pendurem e pulem de um ponto para outro, mantendo o equilíbrio. E para isso, elas abraçam a corda.

BRINQUEDO DE EQUILÍBRIO E CONCENTRAÇÃO.

Este mobiliário possui estruturas tubulares metálicas, madeira e cordas de alta resistência com alma de aço.

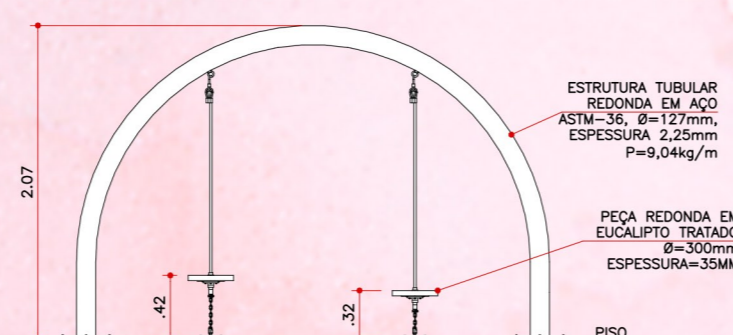

Vista Frontal - "Abraça corda"
ESC.: 1:50

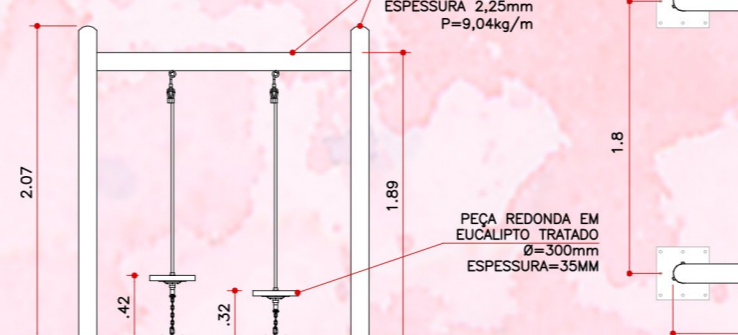

Vista Lateral - "Abraça corda"
ESC.: 1:50

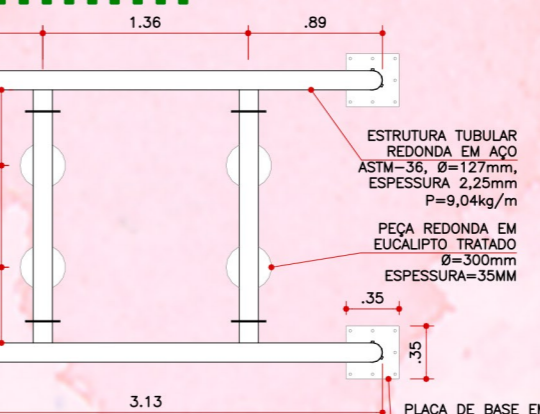

Vista Superior - "Abraça corda"
ESC.: 1:50

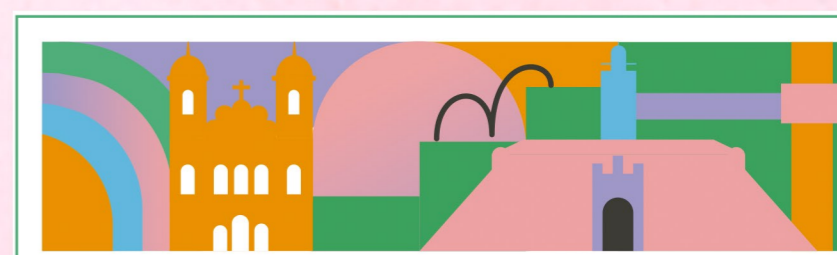

concurso de mobiliário urbano para a primeira infância de Salvador

